

PILATUS PC-24

El Jet más
versátil del mundo

Jetfly

MÁS RÁPIDO, MÁS CERCA

Presentamos el PC-24, el único avión que combina la versatilidad de un turbohélice con la cabina de un Jet de tamaño mediano y el rendimiento de un Jet ligero.

Es un avión que simplemente no encaja en ninguna de las categorías de Jets comerciales existentes, es por eso, por lo que Pilatus creó una nueva: la categoría Super Versatile Jet.

Jetfly se enorgullece en presentar el primer y único Jet súper versátil del mundo: el Pilatus PC-24.



PILATUS PC-24

VERSATILIDAD
del PC-12

VELOCIDAD, ALCANCE Y
CABINA de un Jet de tamaño mediano

PRECIO de
un Jet ligero



- Zona 1
- Zona 2
- Fuera de zona
- Restringido

2 PILOTOS
4 PAX
1.500 NM / 2.800 KM
03H40

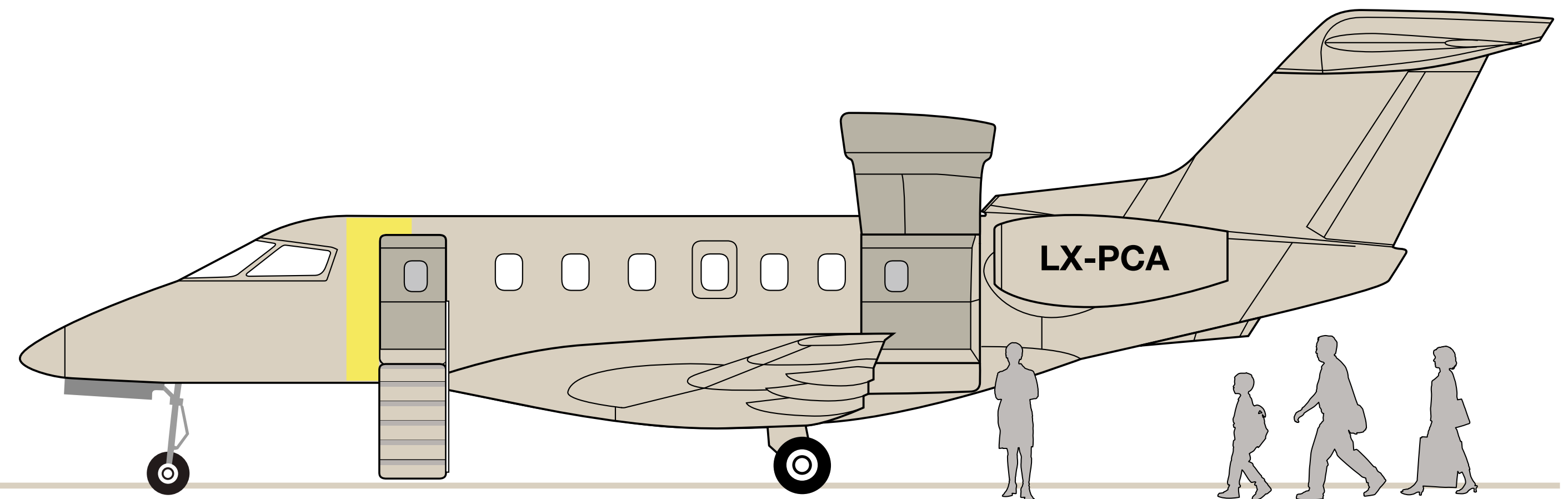
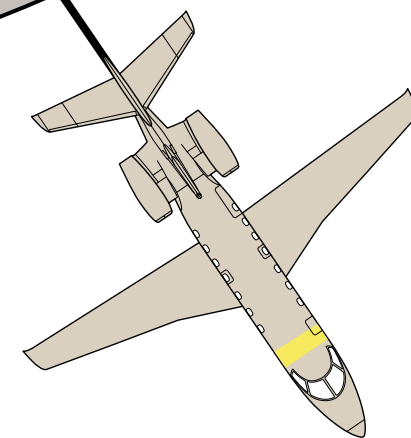

CABINA
14,2 METROS³

PLAZAS
8

VELOCIDAD
440 NUDOS / 815 KM/H

ALCANCE MAX (2 pilotos/1 pax)
1.800 NM / 3.300 KM

ATERRIZAJE
850 METROS



LA CABINA PC-24

La cabina es superior a la de otros Jets ejecutivos cuyo precio es casi el doble. Tiene 8 asientos para pasajeros en una configuración de cabina club doble.

UNA GRAN PUERTA DE CARGA

Gracias a la medición de la puerta trasera "Cargo" 1,30 m x 1,25 m, se pueden llevar equipajes voluminosos como bolsas de golf, esquís y bicicletas a bordo.



Pista de hierba, aeródromo de Epernay.

VENTAJAS DEL PROGRAMA JETFLY

- 1 La disponibilidad de su avión está garantizada
- 2 Facturado solo en función de las horas ocupadas
- 3 Acceso a más de 3 000 aeropuertos y pequeños aeródromos
- 4 Sin gastos de cancelación

Configuración de cabina club doble

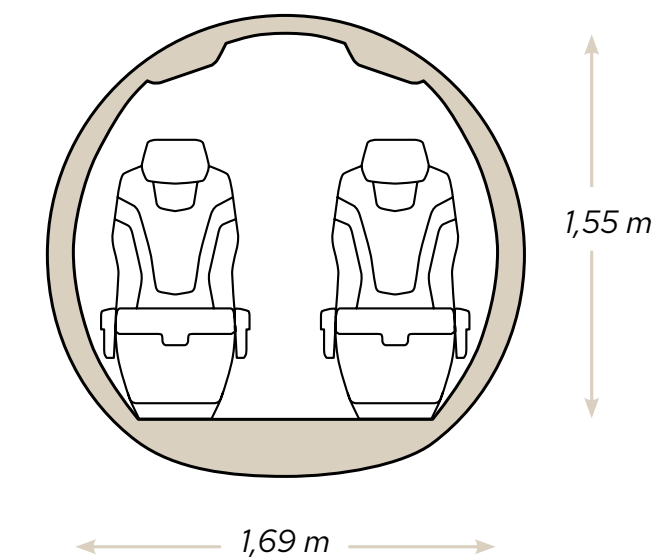

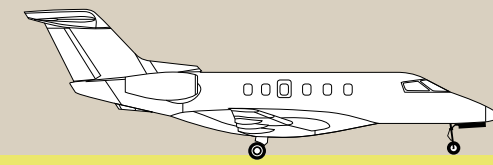

AGOSTO 2014
Lanzamiento

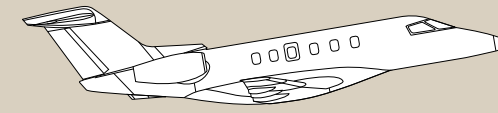

MARZO 2015
Primer vuelo

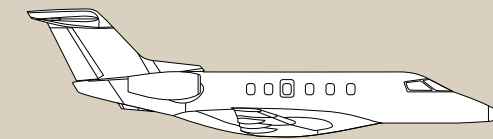

DICIEMBRE 2017
Certificación

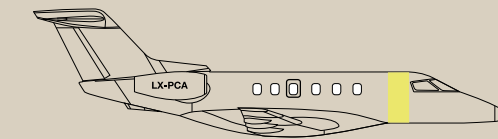

SEPTIEMBRE 2018
Primera entrega a Jetfly

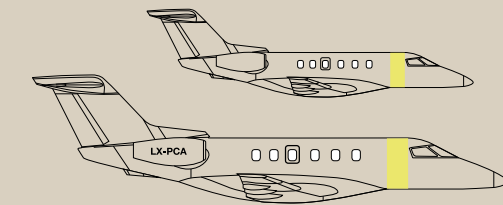

JUNIO 2022
Flota de 12 PC-24

Jetfly

+352 26 19 36 36
info@jetfly.com
www.jetfly.com

11, rue Jean Fischbach
L-3372 Leudelange
Luxembourg