

PILATUS PC-24

L'unico Jet Super
Versatile al mondo

Jetfly

FASTER, CLOSER

Il Pilatus PC-24 è l'unico Jet bimotore che unisce la versatilità di un turboelica con la cabina di un Jet di medie dimensioni e le performance di un Light Jet.

È un aereo che non rientra in nessuna categoria di business Jet esistente. Ecco perché la Pilatus Aircraft ha dovuto crearne una nuova: la categoria Jet Super Versatile.

Jetfly è fiera di presentare il primo e unico Jet Super Versatile: Il Pilatus PC-24.



PILATUS PC-24

VERSATILITÀ
del PC-12

VELOCITÀ,
AUTONOMIA E CABINA
di un Midsize Jet

PREZZO
di un Light Jet



- Zona 1
 - Zona 2
 - Fuori Zona
 - Soggetto a restrizioni
- 2 PILOTI
4 PAX
1.500 NM / 2.800 KM
03H40

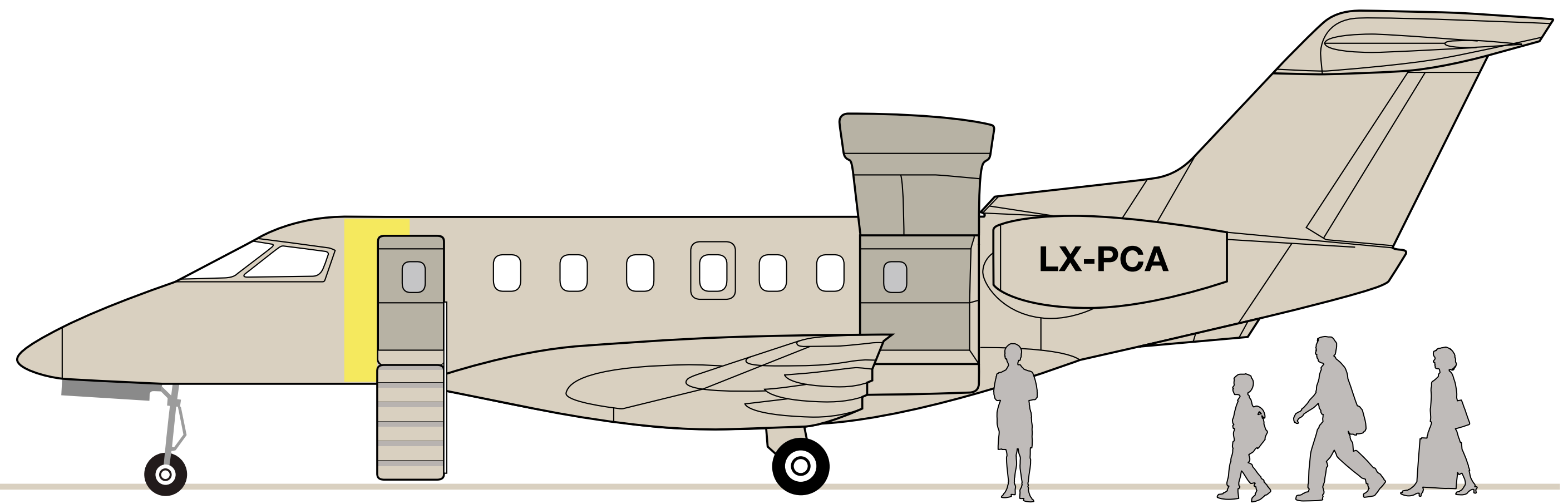
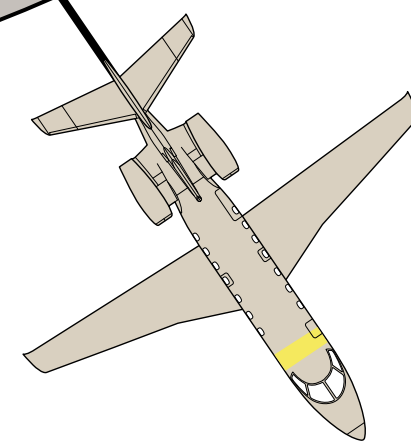

CABINA
14,2 METRI³

POSTI
8

VELOCITÀ
440 NODI / 815 KM/H

AUTONOMIA (2 piloti/1 pax)
1.800 NM / 3.300 KM

DISTANZA DI ATTERRAGGIO
850 METRI



LA CABINA DEL PC-24

La cabina del PC-24 è superiore a quella di altri business Jet che costano quasi il doppio. Elegantemente arredata, offre uno spazio confortevole per 8 passeggeri grazie alla configurazione a doppio club.

UN GRANDE PORTELLONE "CARGO"

Grazie alle dimensioni del portellone posteriore "Cargo" 1,30 m x 1,25 m, bagagli ingombranti come sacche da golf, sci e biciclette possono essere caricati a bordo.



Pista erbosa, aeroporto di Epernay.

PROGRAMMA JETFLY: I VANTAGGI

- 1 Disponibilità garantita dell'aeromobile
- 2 Fatturazione in base alle ore effettive
- 3 Accesso a più di 3 000 Aeroporti e Aviosuperfici
- 4 Nessuna penale di cancellazione

Configurazione cabina doppio club

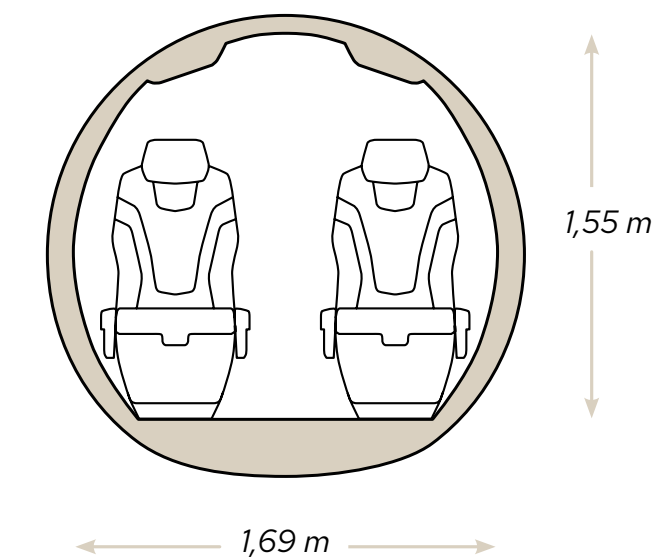

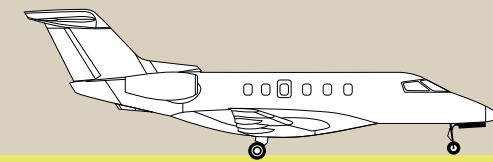

AGOSTO 2014
Primo prototipo

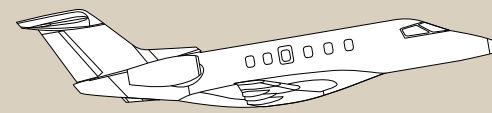

MARZO 2015
Primo volo

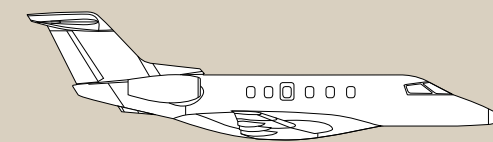

DICEMBRE 2017
Certificazione

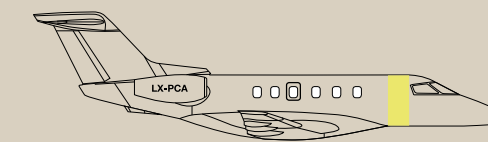

SETTEMBRE 2018
Prima consegna

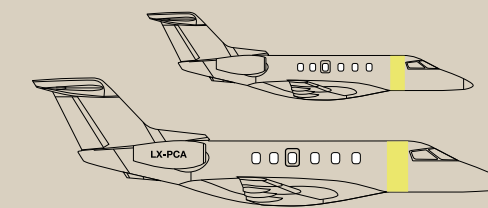

GIUGNO 2022
Flotta di 12 PC-24



Jetfly

+352 26 19 36 36
info@jetfly.com
www.jetfly.com

11, rue Jean Fischbach
L-3372 Leudelange
Luxembourg